

# BB10 簡単組み立てガイド



小型フロントパネル (ODDなし)



小型リアパネル

## 仕様一覧表:

CPU	ATOM 330 1.6GHz
マザーボード	i945GCi-DN
メモリー	DDRII Long DIMM
ODD	スリムタイプ
HDD	2.5" SATA
型式	BB10
寸法	190 x 200 x 70 mm (D x W x H)
フォームファクター	mini iTX
素材	2.0mm アルミニウムシルバー



フロントパネル (ODD搭載型)

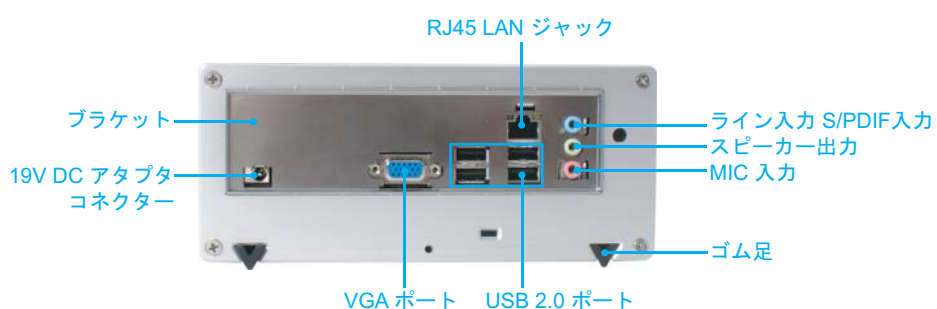

### メモ:

実際の製品と掲載されている製品は異なる場合があります。  
AOpen は当文書に含まれるすべての仕様および情報を改定する権利を保有しており、  
予告なしで変更させていただく場合がございます。

## 2. 電源ボタンを ODD 搭載型マザーボードトレイへ移動する



ケースからマザーボードを引き出します。

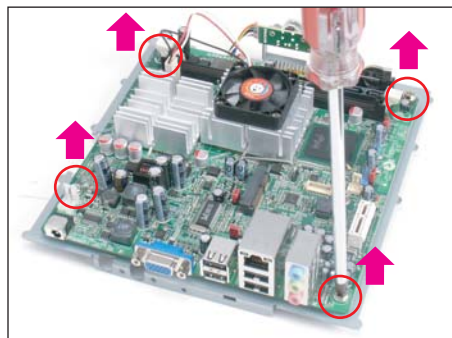

ねじを外してマザーボードを取り外します。

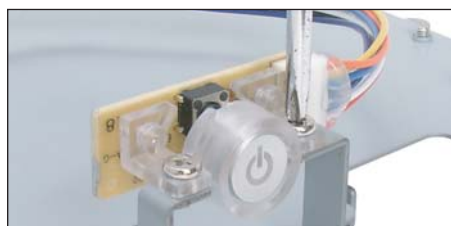

電源スイッチを ODD 搭載型マザーボードトレイに取り付けます。

## 3. 筐体を分解し、組み上げる

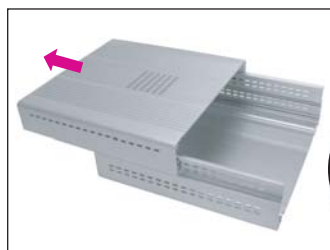

ケースから小型カバーを取り外します。

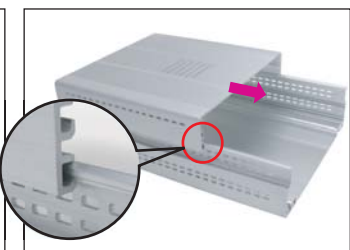

カバーを差し入れ、ケースを組み上げます。

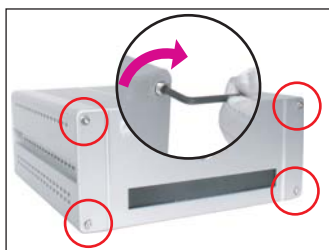

4本のねじでフロントパネルを固定します。

## 4. マザーボードトレイを固定し、フロントパネルケーブルを接続する

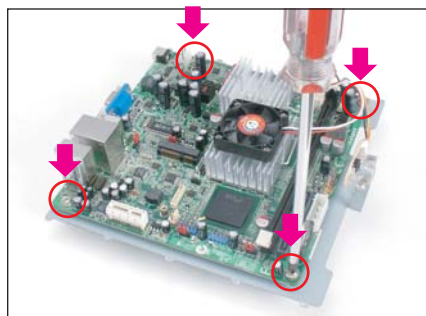

4本のねじで ODD 搭載型マザーボードトレイに固定します。

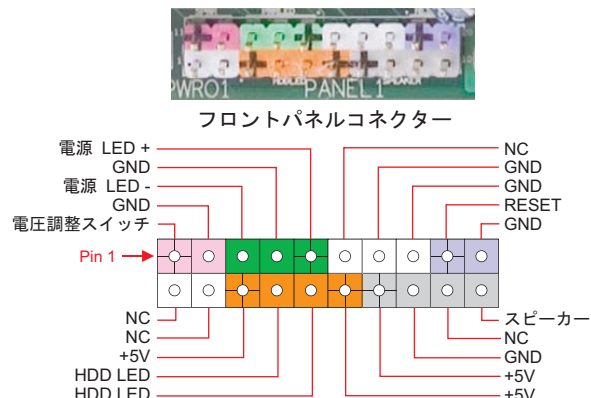

## アクセサリリスト

フロントパネル (ODD搭載型) x 1		MB電源コード	
後部パネル (ODD搭載型) x 1		ボーナスCD x 1	
マザーボードトレイ (ODD搭載型) x 1		簡単組み立てガイド x 1	
19V DCアダプタ x 1		スリムODD用ねじ(M2 x 3L) x 4	
AC 電源コード x 1		HDD用ねじ(M3) x 4	
HDD SATAケーブル x 1		MB用ねじ (6# - 32六角) x 4	
ODD SATAケーブル x 1		M3六角レンチ	

## ODD パネルへのアップグレード

ODD ケースにアップグレードする際は、次の7つのステップに従います。

### 1. フロントパネルを取り外す

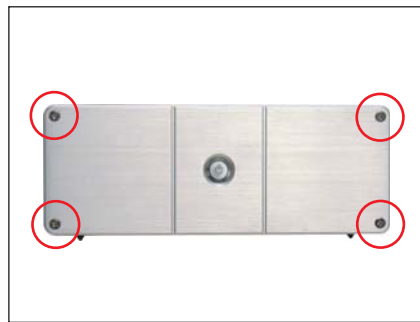

フロントパネルのねじをすべて外します。

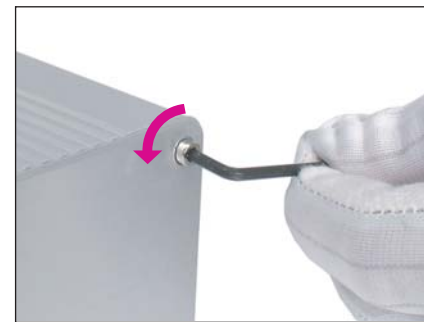

六角レンチを回してねじを外します。

### 5. ODD, HD を装着し、マザーボードトレイに接続する

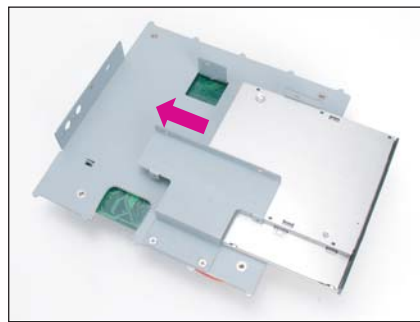

ODD をドライブケースに差し込みます

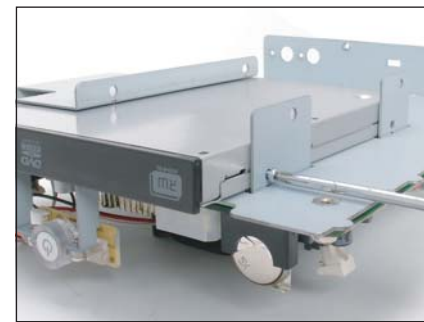

スリム ODD を 4本のねじでケースに固定します。

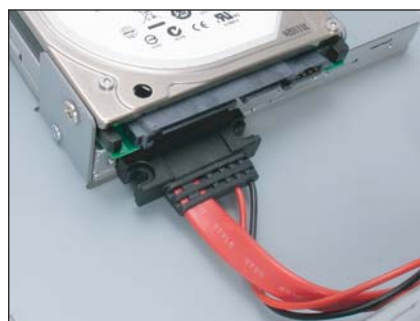

スリム ODD コネクターを接続します。

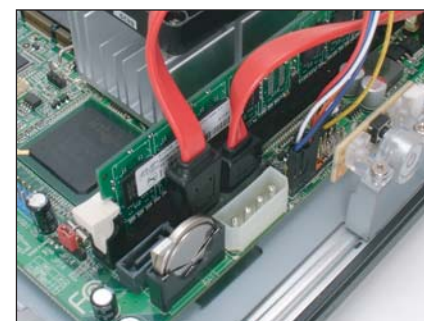

ODD と HDD のSATAコネクターを接続します。

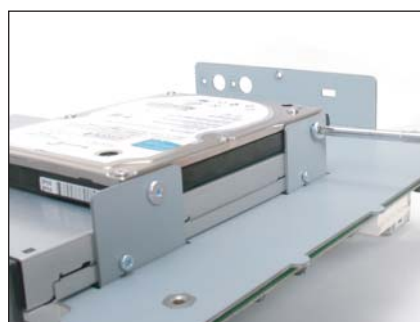

2.5インチ HDD をねじでドライブケースに装着します。



2.5インチ HDD の SATA コネクターを接続します。



HDD, ODD の SATA および電源コネクターをマザーボードに挿入します。

## 6. ケーブルの配線

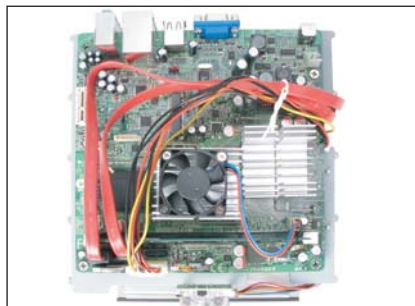

SATA ケーブルは平面状に配線し、よじれないようにします。



電源ケーブルコネクタは平面状に配線します。



電源ケーブルコネクタをねじらないようにします。

### メモ:

ケーブルの配線は図解の指示に従ってください。ケース内の空間が狭いため、電源ケーブルに配慮し、マザーボードトレイをケースにスムーズに差し込む際の妨げにならないようにします。

## 7. マザーボードトレイをケースに差し込む



マザーボードをケースに差し込みます。



レール位置に注意します。



最後まで押し込みます。



I/O ブラケットを装着し、4本のねじで固定します。

## BIOS バージョン

BIOS バージョンは最初の起動画面 (POST画面) の左上に表示されます。以下が一例です。

Phoenix - AwardBIOS v6.00PG, An Energy Star Ally  
Copyright (C) 2004, Phoenix Technologies, LTD.

i945Gct R1.00 Sep. 02. 2007 AOpen Inc.

## お買い上げのマザーボードの登録

パーツ番号およびシリアル番号はバーコードラベルに印刷されています。バーコードはパッケージ外側または PCB のコンポーネント側に付いています。



パーツ No.                      Serial No.  
P/N: 918ET10I500 はパーツ No,  
S/N: 91949378KN73 は Serial No です。

## 電源消費量

電源消費量 — 65 W で下記の基本的なシステム構成を提供します。

- i945Gct mini iTX マザーボード
- Intel® ATOM CPU 330 x 1
- 1GB DDRII long DIMM メモリーモジュール x 1
- SATA 2.5" ハードディスク x 1
- USB キーボード x 1
- USB マウス x 1
- ノースブリッジファン + ヒートシンク x 1

マザーボードは 65W AC to DC 電源アダプターをバンドルしています。

仕様は以下の通りです

- INPUT AC100-240V ~ 1.5A
- OUTPUT DC 19V ~ 3.42A



## 電源投入と BIOS 設定を起動する

Del

電源を投入し、BIOS 設定に入ります。POST (パワーオン・セルフテスト) 画面の間、<Del> キーを押してください。推奨のオプションパフォーマンスのために "Load Optimized Defaults" を選択します。

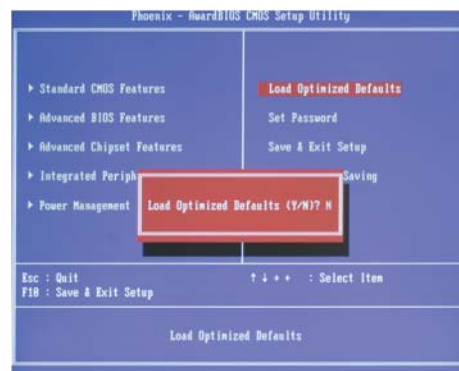

警告:

お使いのシステムコンポーネント (CPU, RAM, HDD, etc.) が、ターボ設定に適しているとはつきり分らない限り、"Load Optimized Defaults" のご使用は避けてください。

## AOpen ボーナスパック CD

ボーナス CD のオートランメニューをお使いください。左側のアイコンからユーティリティとドライバーを選択します。それから "GO" ボタンをクリックして、インストールが自動的に完了します。

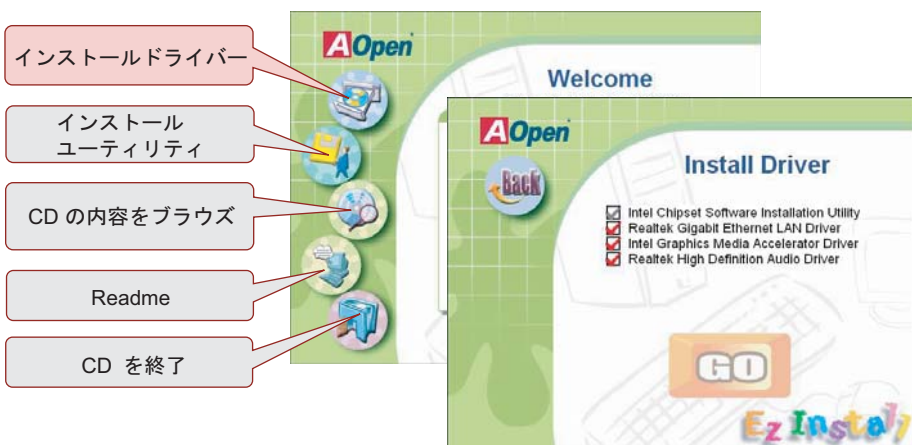

## テクニカルサポート

ユーザーの皆様へ

AOpen 製品をお買い上げいただき、ありがとうございます。ユーザーの皆様には質の高いサービスを継続的に提供するため以下の手順をご参考になり、お買い上げ地域にある当社の支社からのサポートをお受けください。ユーザー皆様のご協力により、効率的かつ最良のサービスが皆様に引き続きご利用いただけます。ご理解に感謝いたします。

ヘルプデスクへのお問い合わせ  
問題が解決できない場合は、<http://aopen.jp/scripts/support.asp> よりお問い合わせください。また、ファックスでのお問い合わせもご利用いただけます。FAX番号: 03-5298-1667

ヘルプデスク担当者より、ご返答させていただきます。

ご回答は休日明けの営業日以降となりますのでご了承ください。

また、順番にお受けしておりますが、ご回答までに3~5営業日程度頂いておりますので、ご了承ください。

ヨーロッパ	Email: <a href="mailto:Support@AOpen.NL">Support@AOpen.NL</a>
太平洋地区	<a href="http://www.aopen.com.tw">http://www.aopen.com.tw</a>
中国	<a href="http://www.aopen.com.cn">http://www.aopen.com.cn</a>
ドイツ	<a href="http://www.aopen.de">http://www.aopen.de</a>
アメリカ	<a href="http://usa.aopen.com">http://usa.aopen.com</a>
日本	<a href="http://aopen.jp">http://aopen.jp</a>

オンラインマニュアル: マニュアルをダウンロードするには、まずログインし、言語を選択します。"Type" のディレクトリから "Manuals" を選んで、マニュアルデータベースにアクセスします。マニュアルおよび簡単インストールガイドは AOpen のボナスパックにも収録されています。<http://www.aopen.com> > 地域を選択 > ダウンロード

テストレポート: PC 組み立てには、互換性テストレポートから board/card/device の部分をご覧ください。これでお勧めします。これで互換性に関するトラブルを解決できるかもしれません。<http://www.aopen.com> > 地域を選択 > RCL

FAQ: ユーザーがよく直面する問題や FAQ (よく尋ねられる質問) が列挙されています。ログインし、言語を選択してから問題の解決方法をご覧ください。<http://www.aopen.com> > 地域を選択 > Tech.FAQ

ソフトウェアのダウンロード: ログインして言語を選択してから、"Type" のディレクトリからアップデートされた最新の BIOS/utility およびドライバをダウンロードできます。大半の場合、最新のバージョンのドライバや BIOS により、バグや互換性の問題が解決されます。<http://www.aopen.com> > 地域を選択 > ダウンロード